

Seria SBP - Valve Regulated Lead Acid Battery

SPECYFIKACJA

DANE PODSTAWOWE

Napięcie znamionowe	12	V
Pojemność 20h przy rozładowaniu do 1,75V/ogniwo w 25°C	55	Ah
Rezystancja wewnętrzna (w pełni naładowany akumulator) 25°C	8,0	mΩ

WYMIARY

Długość	226(±1)	mm
Szerokość	135(±1)	mm
Wysokość	207(±1)	mm
(wysokość z terminalami)	214(±1)	mm
Waga	17,0	kg

KOŃCÓWKI BIEGUNOWE

INSERT TERMINAL	M6	-
-----------------	----	---

DOPUSZCZALNY ZAKRES TEMPERATURY OTOCZENIA

Przechowywanie	-15°C do +40°C
Ładowanie	-15°C do +40°C
Rozładowanie	-15°C do +50°C

PRZECHOWYWANIE

Samorozładowanie przez 3 miesiące w 20°C	6	%
Samorozładowanie przez 6 miesięcy w 20°C	15	%
Samorozładowanie przez 12 miesięcy w 20°C	37	%

MATERIAŁ OBUDOWY

Standardowa	ABS (UL.94:HB)
Trudno palna	ABS (UL94:V0)

NAPIĘCIE ŁADOWANIA

Napięcie ładowania w 25°C podczas pracy buforowej	13,65 V ± 0,18 V
Napięcie ładowania w 25°C podczas pracy cyklicznej	14,70 V ± 0,30 V

PRĄD ŁADOWANIA

Zalecany prąd ładowania	5,5	A
Maksymalny prąd ładowania	16,5	A

MAKSYMALNY PRĄD ROZŁADOWANIA

5 sekund	660	A
----------	-----	---

PROJEKTOWANA ŻYWOTNOŚĆ

BPower - projektowana żywotność 25°C	do 8	lat
w 20°C wg. Eurobat Grupa High Performance	10 - 12	lat

ŻYWOTNOŚĆ PRZY PRACY CYKLICZNEJ

Do głębokości rozładowania 100%	300	cykli
Do głębokości rozładowania 50%	600	cykli

ZDJĘCIE



ZASTOSOWANIA

- zasilacze bezprzerwowe UPS
- centrale telefoniczne
- kasy i drukarki fiskalne
- systemy oświetlenia awaryjnego
- systemy alarmowe i poż.
- urządzenia pomiarowe i mobilne
- kosiarki i rowery elektryczne
- zabawki

BEZPIECZEŃSTWO



CHARAKTERYSTYKI ROZŁADOWANIA

• Stałoprądowe (Prąd [A], 25 [°C])

U _k V/ogniwo	Czas rozładowania											
	5 min	10 min	15 min	30 min	1h	2h	3h	4h	5h	10h	20h	
1,85	134,8	100,4	84,5	55,8	40,6	32,5	19,2	10,8	7,75	6,16	5,13	
1,80	160,4	114,2	95,7	60,0	43,0	34,2	20,0	11,2	7,97	6,33	5,26	
1,75	185,3	126,4	103,4	62,8	45,0	35,4	20,6	11,4	8,13	6,45	5,36	
1,70	200,9	137,7	110,9	66,0	46,6	36,6	21,0	11,7	8,32	6,59	5,45	
1,65	217,6	145,5	118,7	68,3	48,2	37,8	21,6	11,9	8,49	6,71	5,56	
1,60	234,2	155,6	123,8	70,8	49,9	38,9	22,0	12,2	8,73	6,88	5,68	

• Stałomocowe (Moc [W/ogniwo], 25 [°C])

U _k V/ogniwo	Czas rozładowania											
	5 min	10 min	15 min	30 min	1h	2h	3h	4h	5h	10h	20h	
1,85	321	206	160	85,2	63,4	31,9	25,8	21,4	17,9	10,4	5,37	
1,80	373	239	183	97,5	66,2	34,0	27,6	22,5	18,9	10,9	5,66	
1,75	405	260	198	105	67,9	35,5	28,6	23,2	19,6	11,2	5,81	
1,70	421	270	205	109	69,4	36,5	29,2	23,7	19,9	11,4	5,93	
1,65	429	275	209	111	70,6	37,0	29,7	24,0	20,3	11,5	6,02	
1,60	435	279	211	113	71,1	37,5	30,0	24,1	20,5	11,5	6,06	

U_k - Napięcie końcowe rozładowania

Seria SBP - Valve Regulated Lead Acid Battery

WYMIARY/KOŃCÓWKI BIEGUNOWE

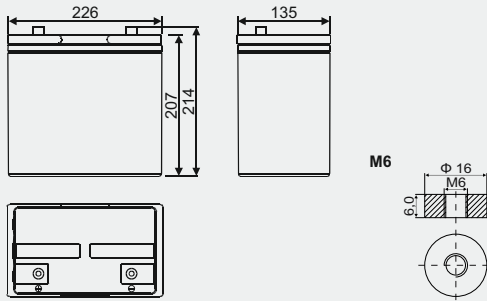

CHRAKTERYSTYKA ROZŁADOWANIA

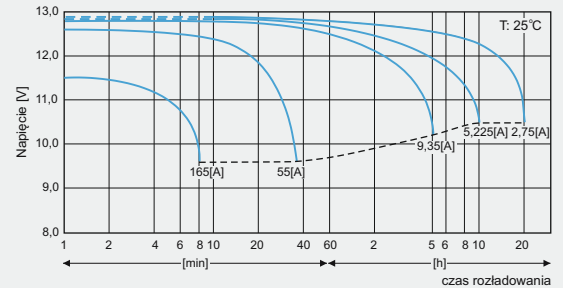

CHARAKTERYSTYKA ŁADOWANIA

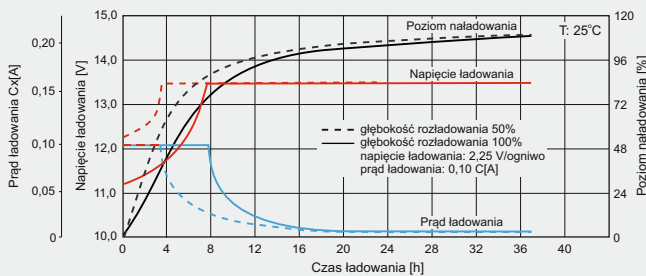

ŻYWOTNOŚĆ BUFOROWA

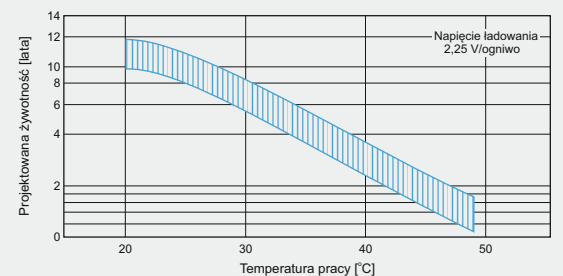

ŻYWOTNOŚĆ CYKLICZNA

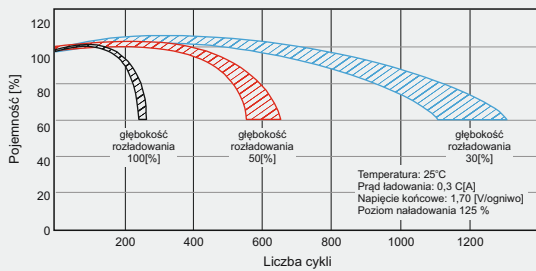

POJEMNOŚĆ VS. TEMPERATURA

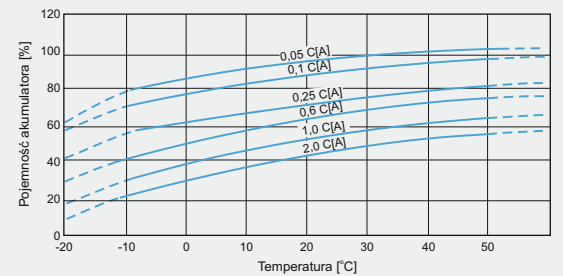

CHARAKTERYSTYKA SAMOROZŁADOWANIA

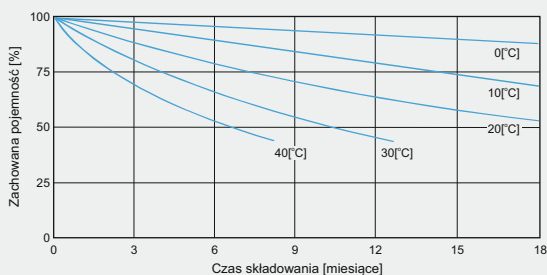

DBAJMY O NASZE ŚRODOWISKO

ZUŻYTE BATERIE ORAZ AKUMULATORY ZALICZANE SĄ DO KATEGORII ODPADÓW NIEBEZPIECZNYCH. ODPADY TEGO TYPU ZE WZGLĘDU NA SVOJE POCZODZENIE, SKŁAD CHEMICZNY (ZAWIERAJĄ METALE CIĘŻKIE TAKIE JAK OŁÓW, I INNE TRUJĄCE SUBSTANCJE) ORAZ INNE WŁAŚCIWOŚCI MOGĄ STANOWIĆ ZAGROŻENIE DLA ŻYCIA LUB ZDROWIA LUDZI, ZWIERZĄT BĄDŹ CAŁEGO ŚRODOWISKA. ZGODNIE Z USTAWĄ O ODPADACH ODPADY W POSTACI BATERII I AKUMULATORÓW NALEŻY ZBIERAĆ ODDZIELNIE OD INNYCH RODZAJÓW ODPADÓW.

W CELU UZYSKANIA BARDZIEJ SZCZEGÓŁOWYCH INFORMACJI ZACHĘCAMY DO KONTAKTU Z NAMI, UDZIELIMY WSZELKICH INFORMACJI JAK NALEŻY POSTĘPOWAĆ ZE ZUŻYTYMI BATERIAMI I AKUMULATORAMI.